

## TARTALOM

A távirányító jellemzői .....	2
Kezelőszervek .....	3
Az LCD kijelző .....	6
A gombok használata .....	7
Automatikus vezérlés .....	7
Cooling/Heating/Fan üzemmódok .....	7
Párátlanító üzemmód .....	8
A légáramlás irányának beállítása .....	8
Időzítő használata .....	9
A távirányító kezelése .....	13

### MEGJEGYZÉS:

- A gombok illusztrációja az általános típus alapján készült és kissé eltérhet az Ön által használt eszköztől. A tényleges eszköz az irányadó.
- Az itt részletezett funkciókkal a berendezés ténylegesen rendelkezik. Ha a berendezés nem alkalmas valamely funkció végrehajtására, akkor az adott gomb lenyomásakor esemény nem történik.
- Ha eltérések vannak a „távirányító illusztrációja” és a „használati utasítás” között, akkor a használati utasításban szereplő leírása az irányadó.

### A távirányító jellemzői

Típus	RG57A3/BGEF, RG57A2/BGEF, RG57B/BGE, RG57D/BGE
Tápfeszültség	3.0 V (szárazelem R03/LR03×2)
Jelvételei tartomány	8 m
Környezet	-5 C fok 60 C fok

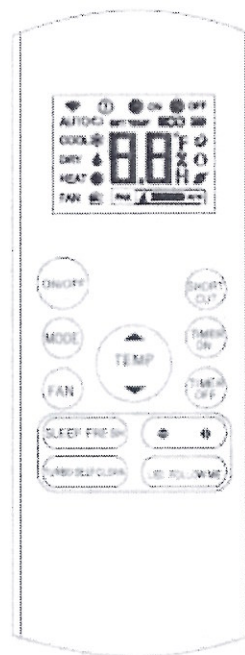

RG57A2/BGEF  
(FRESH gomb nem elérhető)  
RG57A3/BGEF

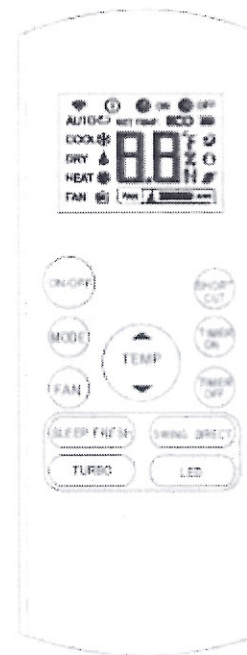

RG57B/BGE  
(FRESH gomb nem elérhető)  
RG57D/BGE

## Kezelőszervek

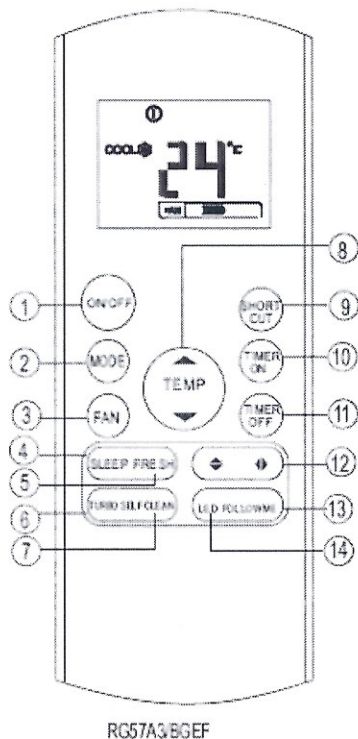

RG57A3/BGEF

**1 ON/OFF gomb**  
Ezzel a gombbal a légkondicionáló ki-, és bekapcsolható.

**2 MODE gomb**  
A légkondicionáló üzemmódjainak szekvenciális változtatásához:  
→ AUTO → COOL → DRY → HEAT → FAN

**MEGJEGYZÉS:** Kérjük, ne válassza ki a HEAT üzemmódot, ha az Ön által megvásárolt berendezés csak léghűtésre képes, és légfűtésre nem. A HEAT mód a légfűtési üzemmód.

**3 FAN gomb**

A ventilátor sebességének kiválasztásához:  
→ AUTO → LOW → MED → HIGH

**MEGJEGYZÉS:** AUTO vagy DRY üzemmódokban a sebesség nem módosítható.

**4 SLEEP gomb**

• Az éjszakai funkció ki-, és bekapcsolásához. Beállítja a legkellémesebb hőmérsékletet és energiát takarít meg. Csak COOL, HEAT, vagy AUTO üzemmódokban használható.

• További részleteket a berendezés kézikönyvének „éjszakai működés” fejezetében olvashat.

**MEGJEGYZÉS:** A SLEEP üzemmód a MODE, FAN SPEED vagy ON/OFF gombok megnyomásával megszakítható.

**5 FRESH gomb (RG57A3/BGEF és RG57D/BGE típusok esetén)**

A FRESH funkció és (típustól függően) az ionizáló/plazmagyújtó aktiválásához.

**6 TURBO gomb**

A TURBO funkció ki-, és bekapcsolásához. A Turbo funkció bekapcsolásával a berendezés a lehető legrövidebb idő alatt állítja be a helyiség hőmérsékletét a megadott értékre (ha berendezés nem rendelkezik ezzel a funkcióval, akkor a gomb megnyomásakor esemény nem történik).

**7 SELF CLEAN gomb (Rg57(A2)A3/BGEF típus esetén)**  
A Self-clean funkció ki-, és bekapcsolásához.

## Kezelőszervek

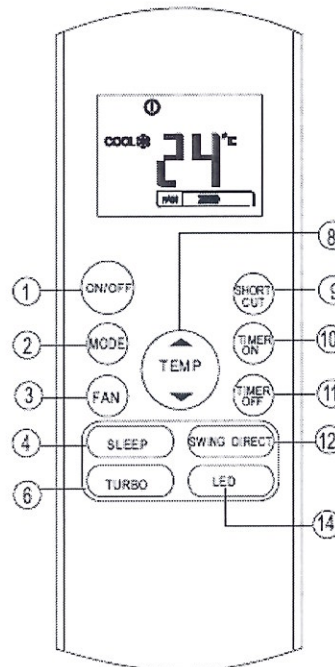

RG57B/BGE

**8 FEL NYÍL ( ▲ )**  
A belső hőmérsékleti érték 1 °C-kal történő növeléséhez (max. 30 °C).

**LE NYÍL ( ▼ )**  
A belső hőmérsékleti érték 1 °C-kal történő csökkentéséhez (max. 17 °C).

**MEGJEGYZÉS:** Ezek a gombok FAN üzemmódban nem elérhetők.

**9 SHORTCUT gomb**

- A jelenlegi beállítások visszaállításához vagy a korábbi beállítások folytatásához.
- A tápellátásra történő csatlakoztatást követően, a SHORTCUT gomb megnyomásával az egység AUTO üzemmódban (26°C) Auto ventilátor-sebesség mellett működik.

Nyomja meg a gombot a bekapcsolt távirányítón!  
• Ekkor a rendszer visszaáll az előzőleg beállított beállításokra (működési mód, ventilátor-sebesség, hőmérséklet és éjszakai funkció).

- Tartsa nyomva ezt a gombot több mint 2 másodpercig! Ekkor a rendszer visszaállítja a jelenlegi beállításokat (működési mód, ventilátor-sebesség, hőmérséklet és éjszakai funkció).

**10 TIMER ON gomb**

A bekapcsolás-időzítő aktiválásához. A gomb mindenkor megnyomásával az érték 30 perccel növekszik. Ha a beállított érték 10.0, akkor a gomb mindenkor megnyomásával az érték 60 perccel növekszik.

Az időzítő kikapcsolásához adjon meg 0,0 értéket!

**11 TIMER OFF gomb**

A kikapcsolás-időzítő aktiválásához. A gomb mindenkor megnyomásával az érték 30 perccel növekszik. Ha a beállított érték 10.0, akkor a gomb mindenkor megnyomásával az érték 60 perccel növekszik.

Az időzítő kikapcsolásához adjon meg 0,0 értéket!

## Kezelőszervek

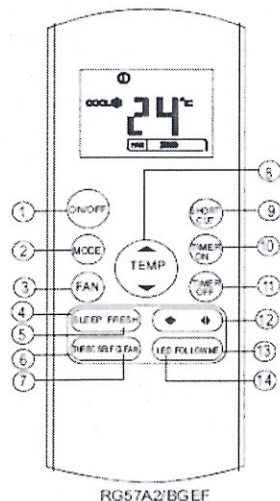

RG57A2/BGEF

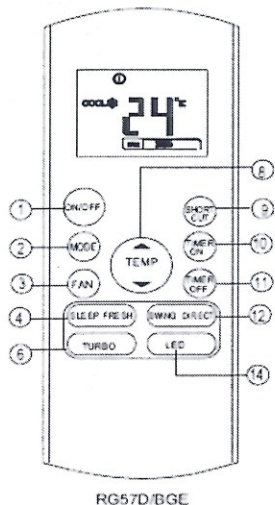

RG57D/BGE

- **Swing** gomb (RG57(A2)A3/BGEF típus esetén)  
A zsalu vertikális mozgatásának indításához vagy leállításához, valamint a kívánt légáramlási irány beállításához. A gomb mindkori megnyomásával a zsalu 6 fokot mozdul. A beltéri egység kijelzőjén egy lépcső alakú szimbólum villan fel egy másodpercig. Ha a gombot több mint 2 másodpercen keresztül nyomva tartja, akkor a legyező funkció aktiválódik. A beltéri egység kijelzőjén a IIII szimbólum villan fel négy alkalommal, majd a hőmérsékleti beállítás visszaáll. A legyező funkció kikapcsolásakor a kijelzőn 3 másodpercen keresztül az LC felirat lesz látható.

**SWING** gomb (RG57B/BGE típus esetén) Az automatikus horizontális legyezőfunkció indításához és leállításához.

**DIRECT** gomb (RG57B/BGE típus esetén)  
A zsalu mozgásának és a légáramlási irány beállításához. A gomb mindkori megnyomásával a zsalu 6 fokot mozdul

- **Swing** gomb (RG57A3(A2)/BGEF típus esetén)  
A zsalu horizontális mozgatásának indításához vagy leállításához, valamint a kívánt légáramlási irány beállításához. A gomb mindkori megnyomásával a zsalu 6 fokot mozdul. Ha a gombot több mint 2 másodpercen keresztül nyomva tartja, akkor a legyező funkció aktiválódik.

- **FOLLOW ME** gomb (Rg57(A2)A3/BGEF típus esetén)  
A „Follow Me” funkció aktiválásához. Ekkor a távirányító kijelzőjén az adott helyiség hőmérséklete jelenik meg. A távirányító 3 percenként jelet küld a beltéri egységnek, amíg a „Follow me” gomb újból megnyomásra nem kerül. Ekkor a „Follow me” funkció kikapcsol.

- **LED** gomb  
A beltéri egység kijelzőjének ki-, és bekapcsolásához. A gomb újbóli megnyomásával a kijelző visszakapcsol.

## Az LCD kijelző

Az LCD kijelzőn megjelenő információk részletezése.

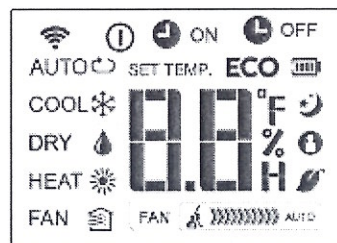

## Üzem módok

AUTO COOL DRY   
HEAT FAN

- Adatátvitelt jelző szimbólum.
- A távirányító bekapcsolt állapotát jelzi.
- Akkumulátor töltöttség (alacsony)
- ECO** Ehhez a típushoz nem elérhető

- ON A bekapcsolás-időzítő aktív.
- OFF A kikapcsolás-időzítő aktív.
- A beállított vagy a tényleges hőmérséklet vagy az időzítő időértékének visszajelzése.

- Az éjszakai mód aktív állapotát jelzi.
- A „Follow me” üzemmód aktív állapotát jelzi.
- Ehhez a típushoz nem elérhető.
- Ehhez a típushoz nem elérhető.

## Ventilátor sebességének jelzése

FAN Alacsony  
FAN Közepes  
FAN Magas

FAN AUTO Automatikus

**Megjegyzés:** Az illusztráció céljából a fenti ábrán az összes szimbólumot megjelenítettük, de a tényleges működés során csak az aktív funkciók szimbólumai jelennek meg a kijelzőn.

## A gombok használata

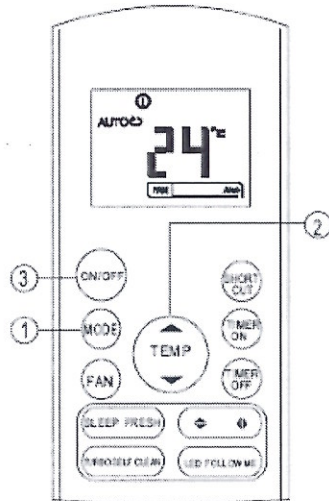

### Automatikus vezérlés

Győződjön meg arról, hogy az egység csatlakoztatva legyen a tápellátáshoz és be legyen kapcsolva. A kijelzőn a működést visszajelző szimbólum villogni kezd.

1. Nyomja meg a **MODE** gombot, és válassza az Auto funkciót!
2. A **FEL/LE** gombok segítségével állítsa be a kívánt hőmérsékletet! Hőmérséklet tartomány: 17C~ 30C fok. Lépték: 1 C fok.
3. Nyomja meg az **ON/OFF** gombot a légkondicionáló indításához!

### MEGJEGYZÉS

- Auto üzemmódban a légkondicionáló logikusan a COOL, FAN és HEAT üzemmódok közül választ úgy, hogy érzékeli a különbséget a helyiség tényleges hőmérséklete és a beállított hőmérsékleti érték között

- Auto üzemmódban a ventilátor sebessége nem módosítható. A sebesség beállítása automatikus.

- Ha az Auto üzemmód Önnek nem megfelelő, akkor a kívánt üzemmódot manuálisan is kiválaszthatja.

### COOL/HEAT/FAN vezérlés

Győződjön meg arról, hogy az egység csatlakoztatva legyen a tápellátáshoz és be legyen kapcsolva!

1. Nyomja meg a **MODE** gombot, és válassza a COOL, HEAT (csak hűtő-fűtő típusoknál) vagy a FAN üzemmódot.
2. A **FEL/LE** gombok segítségével állítsa be a kívánt hőmérsékletet! Hőmérséklet tartomány: 17C~ 30C fok. Lépték: 1 C fok.
3. A **FAN** gomb segítségével állítsa be a ventilátor sebességét (Auto, Alacsony, Közepes vagy Magas).
4. Nyomja meg az **ON/OFF** gombot a légkondicionáló indításához!

**MEGJEGYZÉS:** FAN üzemmódban a beállított hőmérséklet nem jelenik meg a távirányító kijelzőjén és a helyiség hőmérséklete nem állítható. Csak az 1., 3., és 4. lépések hajthatók végre.

## A gombok használata

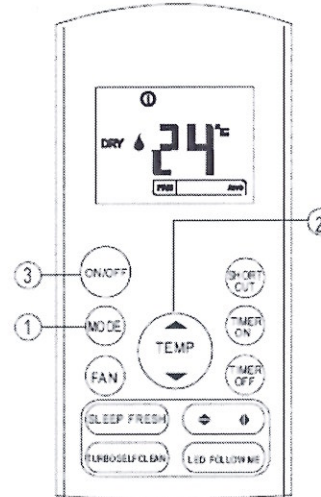

### Párátlanító vezérlés

Győződjön meg arról, hogy az egység csatlakoztatva legyen a tápellátáshoz és be legyen kapcsolva. A kijelzőn a működést visszajelző szimbólum villogni kezd.

1. Nyomja meg a **MODE** gombot, és válassza a Dry funkciót!
2. A **FEL/LE** gombok segítségével állítsa be a kívánt hőmérsékletet! Hőmérséklet tartomány: 17C~ 30C fok. Lépték: 1 C fok.
3. Nyomja meg az **ON/OFF** gombot a légkondicionáló indításához!

### MEGJEGYZÉS

Dry üzemmódban a ventilátor sebessége nem módosítható. A sebesség beállítása automatikus.

### A légáramlási irány beállítása

A SWING gomb  $\blacktriangleleft$  &  $\blacktriangleright$  segítségével állítsa be a kívánt légáramlási irányt.

1. A fel/le irány megváltoztatható a távirányító  $\blacktriangledown$  gombjai segítségével.
2. A gomb mindkori megnyomásával a zsalu 6 fokot mozdul. Ha a gombot több mint 2 másodpercen keresztül nyomva tartja, akkor a legyező funkció aktiválódik.
3. A bal/jobbs irány megváltoztatható a távirányító  $\blacktriangleleft$  gombjai segítségével. A gomb mindkori megnyomásával a zsalu 6 fokot mozdul. Ha a gombot több mint 2 másodpercen keresztül nyomva tartja, akkor a legyező funkció aktiválódik.

**MEGJEGYZÉS:** Ha a zsalu olyan helyzetbe mozdul, amely befolyásolja a hűtési vagy fűtési teljesítményt, akkor az egység automatikusan megváltoztatja a legyezős irányát.

### Az időzítő beállítása

Nyomja meg a TIMER ON gombot az automatikus bekapcsolás-időzítő aktiválásához, vagy a TIMER OFF gombot az automatikus kikapcsolás-időzítő aktiválásához.

#### Az automatikus bekapcsolás-időzítő aktiválása

1. Nyomja meg a TIMER ON gombot! A távirányító kijelzőjén megjelenik a TIMER ON szimbólum, a legutóbbi automatikus bekapcsolás-időzítőhöz tartozó időérték és a „H” jelzés. Ezután kinullázhatja az időzítőhöz tartozó időértéket.
2. Nyomja meg újból a TIMER ON gombot a kívánt időérték megadásához. A gomb mindenkori lenyomásával az időérték 0-10 óra között 30 perces, míg 10-24 óra között 60 perces léptékekkel növekszik.
3. Az időzítő beállítását követően egy másodperces késleltetést tapasztalhat (ennyi idő alatt jut el a jel a távirányítóból a beltéri egységbe). Ezután körülbelül 2 másodperc elteltével a „H” jelzés és a beállított hőmérsékleti érték újból megjelenik az LCD kijelzőn.

#### Az automatikus kikapcsolás-időzítő aktiválása

1. Nyomja meg a TIMER OFF gombot! A távirányító kijelzőjén megjelenik a TIMER OFF szimbólum, a legutóbbi automatikus kikapcsolás-időzítőhöz tartozó időérték és a „H” jelzés. Ezután kinullázhatja az időzítőhöz tartozó időértéket.
2. Nyomja meg újból a TIMER OFF gombot a kívánt időérték megadásához. A gomb mindenkori lenyomásával az időérték 0-10 óra között 30 perces, míg 10-24 óra között 60 perces léptékekkel növekszik.
3. Az időzítő beállítását követően egy másodperces késleltetést tapasztalhat (ennyi idő alatt jut el a jel a távirányítóból a beltéri egységbe). Ezután körülbelül 2 másodperc elteltével a „H” jelzés és a beállított hőmérsékleti érték újból megjelenik az LCD kijelzőn.

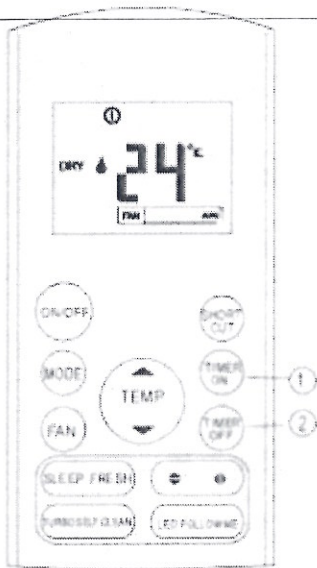

#### FIGYELEM

- Az időzítő funkció kiválasztása után a távirányító automatikusan jelet küld a beltéri egységnek és továbbítja a beállított értéket, ezért mindig tartsa a távirányítót olyan közelségben, ahonnan a jelküldés lehetséges.
- A távirányító által beállítható effektív időérték az alábbi értékekre van korlátozva: 0.5, 1.0, 1.5, 2.0, 2.5, 3.0, 3.5, 4.0, 4.5, 5.0, 5.5, 6.0, 6.5, 7.0, 7.5, 8.0, 8.5, 9.0, 9.5, 10, 11, 12, 13, 14, 15, 16, 17, 18, 19, 20, 21, 22, 23 és 24.

#### Példák az időzítő beállítására



#### Bekapcsolás-időzítő (Automatikus működés)

A bekapcsolás-időzítő funkció hasznos, ha például azt szeretné, hogy a berendezés automatikusan bekapcsoljon, ha hazaérkezik. A légkondicionáló az előre beállított időpontban kezd el működni.

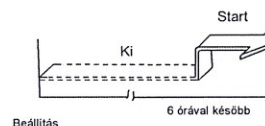

#### Példa:

Ha azt szeretnénk, hogy a berendezés 6 óra múlva bekapcsoljon.

1. Nyomja meg a TIMER ON gombot, ekkor a kijelzőn megjelenik a legutóbbi bekapcsolás-időzítő beállítás és a „H” szimbólum.
2. Nyomja meg a TIMER ON gombot a "6.0H" jelzés megjelenítéséhez a távirányítón!
3. Három másodperc múlva a kijelzőn újra megjelenik a hőmérsékleti érték. A "TIMER ON" jelzés továbbra is látható lesz, mely a funkció aktív állapotát jelzi.

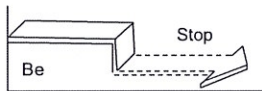

Beállítás 10 órával később

### Kikapcsolás-időzítő (Automatikus működés)

A bekapcsolás-időzítő funkció hasznos, ha például azt szeretné, hogy a berendezés automatikusan kikapcsoljon, amikor Ön aludni megy. A légkondicionáló az előre beállított időpontban áll le.

#### Példa:

Ha azt szeretnénk, hogy a berendezés 10 óra múlva kikapcsoljon.

1. Nyomja meg a TIMER OFF gombot, ekkor a kijelzőn megjelenik a legutóbbi kikapcsolás időzítő beállítás és a „H” szimbólum.
2. Nyomja meg a TIMER OFF gombot a "10.0H" jelzés megjelenítéséhez a távirányítón!
3. Három másodperc múlva a kijelzőn újra megjelenik a hőmérsékleti érték. A "TIMER OFF" jelzés továbbra is látható lesz, mely a funkció aktív állapotát jelzi.

### KOMBINÁLT IDŐZÍTŐ

(A ki,- és bekapcsolás-időzítők egyidejű beállítása)

TIMER OFF → TIMER ON

(Be → Stop → Start)

Ez a funkció akkor hasznos, ha például azt szeretné, hogy a berendezés automatikusan kikapcsoljon, amikor Ön aludni megy, majd reggel újra bekapcsoljon.

#### Példa:

Ha azt szeretnénk, hogy a berendezés 2 óra múlva kikapcsoljon, majd 10 óra múlva újból bekapcsoljon.

1. Nyomja meg a TIMER OFF gombot!
2. Nyomja meg újból a TIMER OFF gombot, ekkor a kijelzőn a „2.0H” jelzés jelenik meg.
3. Nyomja meg a TIMER ON gombot!
4. Nyomja meg újból a TIMER ON gombot, ekkor a kijelzőn a „10H” jelzés jelenik meg.
5. Három másodperc múlva a kijelzőn újra megjelenik a hőmérsékleti érték.

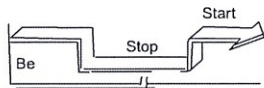
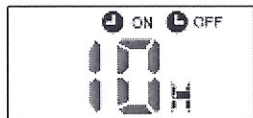

Beállítás 2 órával később 10 órával később

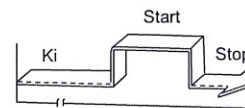

Beállítás 2 órával később 5 órával később

TIMER ON → TIMER OFF

(Ki → Start → Stop)

Ez a funkció akkor hasznos, ha például azt szeretné, hogy a berendezés automatikusan bekapcsoljon, amikor Ön felébred, majd kikapcsoljon, amikor elmegey otthonról.

#### Példa:

Ha azt szeretnénk, hogy a berendezés 2 óra múlva bekapcsoljon, majd 5 óra múlva újból kikapcsoljon.

1. Nyomja meg a TIMER ON gombot!
2. Nyomja meg újból a TIMER ON gombot, ekkor a kijelzőn a „2.0H” jelzés jelenik meg.
3. Nyomja meg a TIMER OFF gombot!
4. Nyomja meg újból a TIMER OFF gombot, ekkor a kijelzőn a „10H” jelzés jelenik meg.
5. Három másodperc múlva a kijelzőn újra megjelenik a hőmérsékleti érték. A "TIMER ON OFF" jelzés továbbra is látható lesz, mely a funkció aktív állapotát jelzi.

## A távirányító kezelése



### A távirányító elhelyezkedése

- A távirányítót a beltéri egység 8 méteres körzetében használja! Irányítsa a távirányítót az egység irányába. A jelvétele egy sípszó jelzi.

#### ▲ FIGYELEM

- A légkondicionáló nem fog működni, ha a távirányítóból a beltéri egységbe menő jelet függöny, ajtó vagy egyéb tárgy blokkolja.
- A távirányítót tartsa távol folyadéktól, továbbá ne tegye ki hő és közvetlen napfény hatásainak!
- Ha a beltéri egység infravörös jelvétejét közvetlen napfény éri, akkor a légkondicionáló helyes működése bizonytalanná válik. Használjon függönyöket!
- Ha a távirányító jelére egyéb elektromos eszközök is reagálnak, akkor távolítsa el azokat az eszközöket vagy kérje szakértő segítségét!
- Legyen óvatos, ne ejtse le a távirányítót!
- Ne helyezzen nehéz tárgyakat a távirányítóra és ne lépjen rá!

### A távirányító-tartó használata (opcionális)

- A távirányító falra vagy oszlopra szerelhető speciális távirányító-tartóval együtt is használható (nem része a terméknek, külön megvásárolható).
- A távirányító-tartó felszerelése előtt ellenőrizze, hogy a légkondicionáló jelvétele megfelelő-e!
- Rögzítse a tartót két csavar segítségével!
- A távirányítót felfelé emelve tudja kivenni a tartóból.

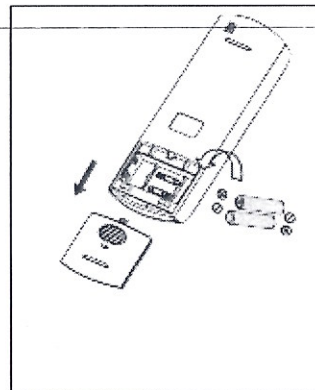
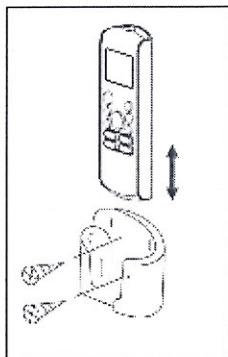

### Az elemek cseréje

Az alábbi esetek gyenge elemekre is vonatkoznak. Cserélje a régi elemeket!

- A jelküldéskor visszaigazoló sípolás nem hallható.
- A kijelző nem kapcsol be.

A távirányító két szárazelemmel (R03/LR03X2) működik. Az elemeket a távirányító hátulján lévő foglalatba kell elhelyezni.

- (1) Távolítsa el a borítást távirányító hátuljáról!
- (2) Vegye ki a régi elemeket, majd tegye be az újakat! Figyeljen (+) és (-) végekre!
- (3) Tegye vissza a borítást!

**MEGJEGYZÉS:** Az elemek cseréjekor a távirányító beállításai törlődnek. Az új elemek behelyezése után a távirányítót újra kell programozni.

#### ▲ FIGYELEM

- Ne keverje a régi elemeket újakkal! Csak azonos típusú elemeket használjon!
- Ha a távirányítót 2-3 hónapig nem tervezi használni, vegye ki az elemeket belőle!
- Ne tegye a használt elemeket a kommunális hulladék közé! Az elemeket veszélyes hulladékként kell kezelni.

