

LÉGKONDÍCIONÁLÓ
TÁVIRÁNYÍTÓ UTASÍTÁSOK

KOREL
AIR CONDITIONING

RG57A7/BGEF, RG57B1/BGE

Köszönjük, hogy megvásárolta a légkondicionálónkat. Kérjük, olvassa el figyelmesen az utasításokat a légkondicionáló használata előtt.

CR148-RG57B1(A7)

16117000A30353 20171220



EKOLOŠKA NAPOMENA

A következő információkat be kell tartani, ha ezt a légkondicionálót használják az európai országokban:

Hulladékkezelés: Ezt a készüléket ne válogatott háztartási hulladékként dobja ki. Az ilyen hulladék elkülönített megsemmisítése, a munka és a speciális kezelés szükséges.

Tilos a háztartási hulladékot ártalmatlanítani. A megsemmisítésnek több lehetősége van:

A) Az önkormányzat olyan gyűjtőrendszereket hozott létre, amelyeken az elektronikus hulladék a felhasználó számára ingyenesen elhelyezhető.

B) Új termék vásárlásakor a szállító ingyenesen átveszi az isztriai eszközt.

C) A gyártó ingyenesen visszaveszi a régi eszközt a felhasználó számára.

D) mivel a régi termék értékes anyagokat tartalmaz, el lehet adni azokat másodlagos nyersanyagok gyűjtőinek.

Az erdőkben és a természetben található vadlerakók veszélyeztetik az egészségét, amikor a veszélyes anyagok a talajvízbe szivárognak és a tápanyaglácba kerülnek.

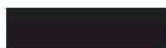

SADRŽAJ

Rukovanje daljinskim upravljačem	2
Specifikacija daljinskog upravljača	3
Funkcije tipki	5
Indikatori na zaslonu	7
Upotreba tipki	8
Automatski rad	8
Hlađenje/grijanje/rad ventilatora	8
Odvlaživanje	9
Podšavanje smjera puhanja	9
Funkcija Timer	10

Rukovanje daljinskim upravljačem

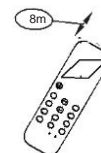
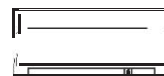

Távirányító pozíciója

A távirányítót legfeljebb 8 m távolságban használja

- a készüléktől
- Irányítsa a kagylóra.
- A vételt egy "sípoló" hang erősíti meg.
- Tartsa a távirányítót ott, ahol a jele elérheti a kamerát. Az időzítő funkció kiválasztásakor a távvezérlő egy meghatározott időpontban automatikusan jelet küld a beltéri egységnek. Ha olyan helyzetben tartja a távirányítót, amely zavarja a jelet, akár 15 perc késés is bekövetkezhet.

▲ OPREZ

- A légkondicionáló nem működik, ha függönyök, ajtók vagy más tárgyak blokkolják a távirányító és a beltéri egység közötti jeleket.
- Ne engedje, hogy folyadék kerüljön a távirányítóba. Ne tegye ki a távirányítót közvetlen napfénynek vagy hónek.
- Ha a beltéri egység infravörös jelfogódóját közvetlen napfény éri, akkor a légkondicionáló nem működik megfelelően. Használjon függönyt, hogy megakadályozza a napfény esését a vevőegységen.
- Ha más elektromos készülékek reagálnak a távirányítóra, mozgassa őket, vagy forduljon a kereskedőhöz.

Elemcsere

A távvezérlő két alkáli száraz elemet (R03 / LR03X2) használ a hátlap fedele alatt.

(1) Nyomja le és húzza le a fedelet.

(2) Vegye ki a régi elemeket, és helyezze be az újakat, helyezze be helyesen a (+) és (-) pólust.

(3) Helyezze vissza a fedelet.

MEGJEGYZÉS: Az elemek eltávolításakor a távirányító töröl minden programozottat. Új elemek behelyezése után a távirányítót át kell programozni.

▲ VIGYÁZAT

- Ne keverjen régi és új elemeket, valamint különböző típusú elemeket.
- Ne hagyja az elemeket a távirányítóban, ha 2 vagy 3 hónapig nem használja.
- Az elemeket ne dobja normál szemetesbe. A régi elemeket a kijelölt helyre dobja.

Távírányító specifikáció

Model	RG57A7/BGEF, RG57B1/BGE
Radni napon	3.0V/(suhe baterije R03/LR03 X 2)
Domet signala	8m
Munkakörnyezet	-5°C ~ 60°C

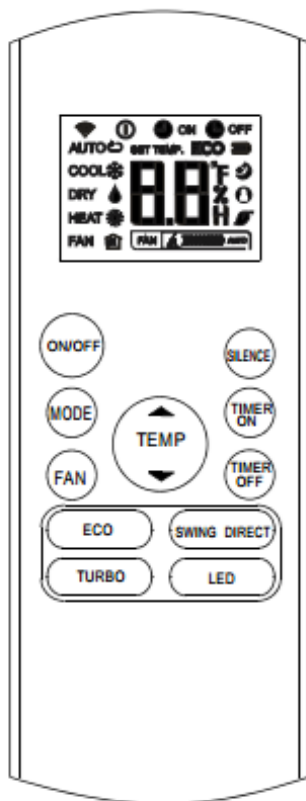

3

NAPOMENA:

A billentyűk típusától függően eltérőek lehetnek.
Az összes leírt funkció összhangban van a beltéri egységgel.
Ha a beltéri egységnek nincs funkciója, ehhez megnyomjuk a gombot
funkció a távirányítón, semmi sem fog történni.

4

Funkcije tipki

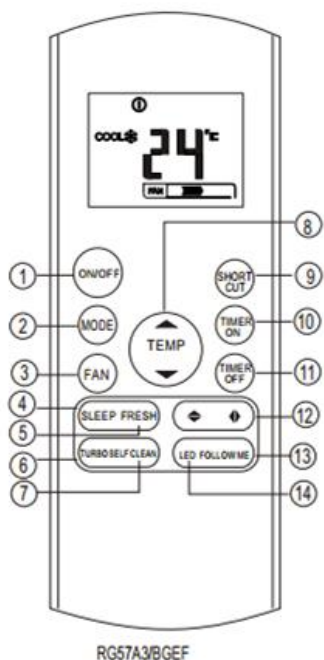

BE / KI gomb

- A készülék működése ennek a gombnak a megnyomásával kezdődik, és a gomb ismételt megnyomásával leáll.

Mód választó gomb

- A gomb minden egyes megnyomásakor a készülék működési módja a nyíl irányába változik:

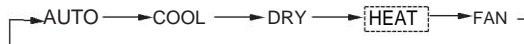

Megjegyzés: Fűtési mód - csak fűtéssel és hűtéssel rendelkező modelleknél.

VENTILÁTOR gomb

- Ennek a gombnak a megnyomásával 4 lépésben választhatja ki a ventilátor sebességét:

u **AUTO - LOW - MED - HIGH**

- ECO gomb

Aktiválja az energiahatékony működést. Ha az éghajlat nem elég hűvös Eco módban, kapcsolja ki az Eco gomb megnyomásával.

TURBO

- Be- / kikapcsolja a Turbo funkciót. A turbó funkció lehetővé teszi, hogy a kívánt hőmérsékletet a legrövidebb idő alatt elérje. Ha ezt a gombot HŰTÉS üzemmódban megnyomjuk, a készülék nagyon hideg levegőt kezd fújni nagyon nagy ventilátorsebességgel. Amikor FŰTÉS módban megnyomjuk ezt a gombot (Csak a PTC fűtésű készülékekre vonatkozik), a PTC hozzájárul a gyorsabb fűtéshez.

LED gomb

Deaktiválja / aktiválja a beltéri egység kijelzőjét. Amikor megnyomjuk a gombot, a kijelző üres, újra megnyomva a kijelző világítani kezd.

SELF CLEAN (RG57A7/BGEF)

- **UP** ()

Pritisnite ovu tipku za povećanje postavke unutarnje temperature u koracima od 1 °C do maksimalnih. Nyomja meg ezt a gombot a beltéri

hőmérséklet beállításának növeléséhez

1 oC és legfeljebb 30 oC közötti lépésekben. 30 °C.

- **DOWN** ()

- Nyomja meg ezt a gombot a beltéri hőmérséklet beállításának csökkentéséhez

1 o C-on, minimum 17oC-ig.

SLEEP gomb

- Aktiválja az éjszakai üzemmódot, amely fenntartja a legkényelmesebb hőmérsékletet és energiát takarít meg.

- **TIMER ON** Nyomja meg ezt a gombot a készülék bekapcsolásának idejének beállításához. Minden egyes megnyomás növeli a készülék bekapcsolásának idejét 30 perces lépésekben. Amikor a beállított idő kijelzőjén 10.0 jelenik meg, minden egyes megnyomás 60 perccel növeli az időt.

Az automatikus bekapcsolási idő törléséhez egyszerűen állítsa a bekapcsolási időt 0,0-ra.

- **TIMER OFF** Nyomja meg ezt a gombot a készülék kikapcsolási idejének beállításához. Minden egyes megnyomás 30 perccel növeli a kikapcsolás idejét. Amikor a beállított idő kijelzőjén 10.0 jelenik meg, minden egyes megnyomás 60 perccel növeli az időt. Az automatikus kikapcsolási idő törléséhez egyszerűen állítsa a kikapcsolási időt 0,0-ra

DIRECT A szelepek mozgásának megváltoztatására és a kipufogógáz kívánt irányának beállítására szolgál

- levegő fel / le irányban. A szelep minden egyes megnyomásakor 6 ° -kal elmozdul.

SWING A vízszintes szárny automatikus lengési funkciójának leállításához vagy elindításához.

FOLLOW ME (RG57A7 / BGEF)

Aktiválja a PR me funkciót, ahol a távvezérlőn megjelenik annak a helynek a hőmérséklete, ahol a távvezérlő található.

Indikatori na zaslonu

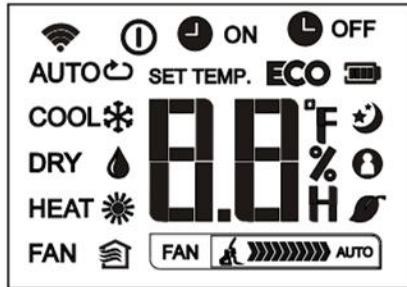

Prikaz načina rada



- Prikaz prijena podataka.
- Prikaz kada je daljinski upaljen.

Prikaz baterije (niska razina baterije)

Uklučen TIMER ON.

Uklučen TIMER OFF.

Prikaz postavljene temperature, sobne temperature ili vremena u TIMER postavkama.

Rad u načinu Follow Me.

Funkcija Fresh.

Self clean funkcija.

Način rada Sleep.

Brzina ventilatora

Fan speed indication



Niska brzina



Srednja brzina



Visoka brzina



Automatska brzina

Uporaba tipki

Dugja be a kësüülékét egy elektromos aljzatba. A beltéri egység kijelzőjén kigyullad az OPERATION jelző.

1. Nyomja meg a MODE gombot az Auto kiválasztásához.
2. Nyomja meg a FEL / LE gombot a kívánt hőmérséklet beállításához. A hőmérsékletet 17 ° C és 30 ° C között állíthatja be 1 ° C lépésekben.
3. Nyomja meg az ON / OFF gombot az egység beindításához.

NOTE

1. Auto módban az eszköz logikusan van kiválasztva
2. hűtés, szellőzés és fűtés
3. A beállított és a tényleges hőmérséklet közötti különbség szerint
4. a szobában.
5. Auto módban nem változtathatja meg a ventilátor sebességét, hanem automatikusan vezérli.
6. Ha az automatikus működés nem felel meg Önnek, akkor a kívánt
7. az üzemmódot manuálisan is kiválaszthatja.

Hlădenje /Grijanje/Ventilator

Dugja be a kësüülékét egy elektromos aljzatba.

1. 1. Nyomja meg a MODE gombot a következõ üzemmódok (HÛTÉS, FÛTÉS) vagy FAN ventilátor kiválasztásához.
2. 2. Nyomja meg a FEL / LE gombot a kívánt hőmérséklet beállításához. A hőmérsékletet 17 ° C és 30 ° C között állíthatja be 1 ° C lépésekben.
3. 3. Nyomja meg a FAN gombot, hogy kiválassza a ventilátor sebességét 4 lépésben: auto, Low, Med vagy High

4. Nyomja meg az ON / OFF gombot az egység beindításához.

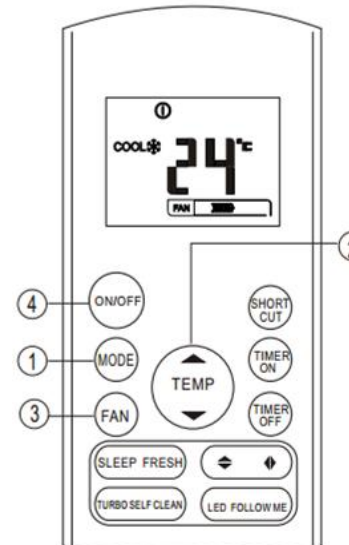
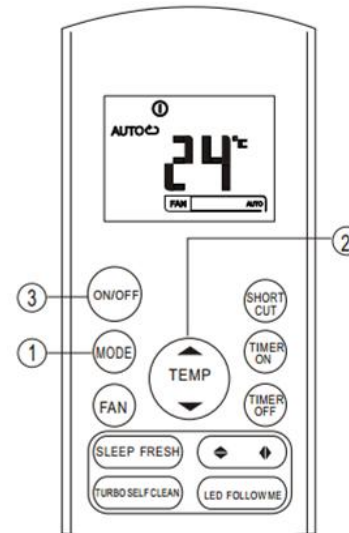

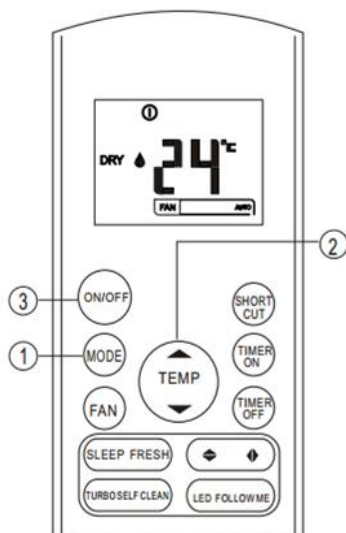

Dugja be a készüléket egy elektromos aljzatba. A beltéri egység kijelzőjén kigyullad az OPERATION jelző.

1. Pritisnite tipku **MODE** da bi izabrali način DRY.

2. Pritisnite tipku **UP/DOWN** da bi postavili željenu temperaturu.

Temperaturu možete postaviti unutar raspona od 17°C~ 30°C u koracima od 1°C.

3. Pritisnite **ON/OFF** tipku da bi uređaj počeo s radom.

JEGYZET

Párátlanítás üzemmódban nem változtathatja meg a ventilátor sebességét.

Pt dšavanje m jet apuhanja

t aka

A SWING és DIRECT gombokkal állítsa be a kívánt levegőfúvás irányát.

1. A DIRECT gomb megnyomásakor a vízszintes fedél minden egyes megnyomásakor 6 fokkal elmozdul.
2. A SWING gomb megnyomásakor a fedél automatikusan felfelé és lefelé lendül.

Ha olyan helyzetbe kerül, amely befolyásolhatja a légkondicionáló hűtési vagy fűtési hatását, automatikusan megváltoztatja a rezgés / mozgás irányát.

Tim et

Nyomja meg a **TIMER ON** gombot a bekapcsolási idő beállításához, és a **TIMER OFF** gombot a készülék kikapcsolási idejének beállításához.

Állítsa be a készülék bekapcsolásának idejét

1. Nyomja meg a **TIMER ON** gombot. A **TIMER ON** felirat megjelenik a távirányítón, és a képernyőn megjelenik az utoljára beállított bekapcsolási idő és a "H" szimbólum. Mostantól beállíthatja a légkondicionáló bekapcsolási idejét.
2. Nyomja meg ismét a **TIMER ON** gombot a kívánt beállításhoz

A gomb minden egyes megnyomásakor az idő fél órával nő 0 és 0 között
10 órán át és 1 órán át 10 és 24 óra.

3. A bekapcsolási idő beállítása után adja át az i
Egy másodperccel a távirányító jelet küld a légkondicionálónak. Ezután körülbelül 2 másodperc elteltével a "h" szimbólum eltűnik, és a beállított hőmérséklet ismét megjelenik.

A kikapcsolási idő beállítása

é Nyomja meg a **TIMER OFF** gombot. A távirányítón a **TIMER OFF** látható, a kijelzőn pedig az utolsó beállított kikapcsolási idő és a "H" szimbólum látható. Most beállíthatja a légkondicionáló kikapcsolásának idejét.

2. Nyomja meg ismét a **TIMER OFF** gombot az egység kikapcsolásához szükséges idő beállításához. A gomb minden egyes megnyomásakor az idő fél órával nő 0 és 10 óra között, és 1 órával 10 és 24 óra között.

3. A kikapcsolási idő beállítása után adja át az i
é másodperccel azelőtt, hogy a távirányító jelet adna a légkondicionálónak. Ezután még kb. 2 másodperc elteltével a "H" szimbólum eltűnik, és a beállított hőmérséklet ismét megjelenik.

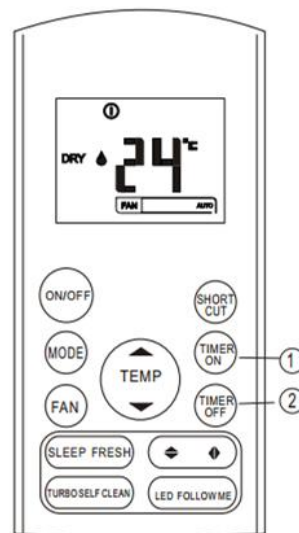

▲ POZOR

- Az időzítő mód kiválasztásakor a távirányító automatikusan időzített jelet küld a beltéri egységnek egy meghatározott időre. Ezért tartsa a távirányítót olyan helyen, ahonnan megszakítás nélkül jelet küldhet a beltéri egységnek.
- A távirányítón beállított működési idő legfeljebb a következő beállításokat: 0.5, 1.0, 1.5, 2.0, 2.5, 3.0, 3.5, 4.0, 4.5, 5.0, 5.5, 6.0, 6.5, 7.0, 7.5, 8.0, 8.5, 9.0, 9.5, 10, 11, 12, 13, 14, 15, 16, 17, 18, 19, 20, 21, 22, 23 and 24.

Primjer postavljanja timera

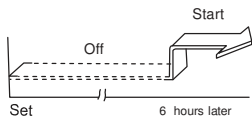
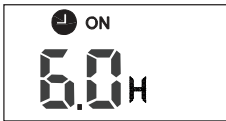

IDŐZÍTŐ BE
(Automatikus bekapcsolás)

A TIMER ON funkció akkor hasznos, ha például azt szeretné, hogy a készülék bekapcsoljon, mielőtt hazatérne. A légkondicionáló automatikusan elindul a beállított időpontban. Példa:

- A légkondicionáló beindítása 6 órán belül.
1. Nyomja meg a TIMER ON gombot, a kijelzőn megjelenik az utoljára beállított bekapcsolási idő és a "H" szimbólum.
 2. Nyomja meg a TIMER ON gombot, amíg a "6.0H" meg nem jelenik a távirányító képernyőn.
 3. Várjon 3 másodpercet, és a kijelzőn ismét megjelenik a hőmérséklet. A "TIMER ON" jelző továbbra is világít, és ez a funkció aktív.

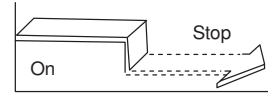

Postavka 10 sati kasnije

TIMER OFF

A TIMER OFF funkció akkor hasznos, ha azt szeretné, hogy a légkondicionáló automatikusan lefeküdjön lefekvés után is. A légkondicionáló a beállított időpontban automatikusan leáll.

Példa:

A légkondicionáló leállítása 10 órán belül.

1. Nyomja meg a TIMER OFF gombot, a kijelzőn megjelenik az utoljára beállított kikapcsolási idő és a "H" szimbólum.

2. Nyomja meg a TIMER OFF gombot, amíg a "10H" meg nem jelenik a távirányító TIMER OFF képernyőn.

3. Várjon 3 másodpercet a képernyőn

A hőmérséklet ismét megjelenik. A "TIMER OFF" jelző továbbra is világít, és ez a funkció aktív.

KOMBINÁLT IDŐZÍTŐ

(Be- és kikapcsolási idők egyidejű beállítása)

IDŐZÍTŐ KI IDŐZÍTŐ BE

(Kapcsolja be a megszakítás-indítást munka)

Ez a funkció akkor hasznos, ha légkondicionálást szeretne lefekvés után kapcsolja ki a készüléket kapcsolja be újra reggel, amikor felébred vagy visszatér ku i.

Példa:

A légkondicionáló leállítása 2 órával a telepítés után, és 10 órával a telepítés után indítsa újra.



Start

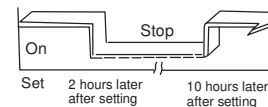

1. Nyomja meg a TIMER OFF gombot.

2. Nyomja meg ismét a TIMER OFF gombot, amíg a 2.0H meg nem jelenik a TIMER OFF képernyőn.

3. Nyomja meg a TIMER ON gombot.

4. Nyomja meg ismét a TIMER ON gombot, amíg a kijelzőn 10H nem jelenik meg.

5. Várjon 3 másodpercet, és a hőmérséklet ismét megjelenik a távirányító képernyőn. "TIMER indikátor"

ON OFF "bekapcsolva marad és ez a funkció aktív.

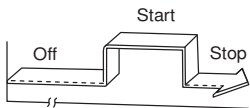

Set 2 hours later after setting 5 hours later after setting

IDŐZÍTŐ BE-ÉIDŐZÍTŐ KI

(Leállftás Start-Stop) Ez a funkció akkor hasznos, ha azt szeretné, hogy a légkondicionáló bekapcsoljon, mielőtt felébred, és kikapcsol, miután elhagyta a házat. Példa:

A légkondicionáló beindítása 2 órával a telepítés után és a működés leállítás 5 órával a telepítés után.

1. Nyomja meg a TIMER ON gombot.
2. Nyomja meg ismét a TIMER ON gombot a képernyőn

A TIMER ON nem mutatja a 2.0H értéket.

3. Nyomja meg a TIMER OFF gombot.
 4. Nyomja meg ismét a TIMER OFF gombot, amíg az 5.0H meg nem jelenik a TIMER OFF képernyőn.
 5. Várjon 3 másodpercet, és a kijelzőn ismét megjelenik a hőmérséklet. Msgstr "TIMER ON jelző OFF "bekapcsolva marad és ez a funkció aktív.
- MEGJEGYZÉS: Az időzítő beállítás (TIMER ON vagy TIMER OFF), amely először a beállított idő után történik meg, először aktiválódik.